

Deluxe Art Master Desk™

7025

Bureau de luxe d'artiste
Escritorio de Lujo para Artistas

Adult assembly required
Assemblage par un adulte requis
Necesita ser ensamblado por un adulto



www.step2.com

The Step2 Company, LLC.
10010 Aurora-Hudson Rd.
Streetsboro, OH 44241 USA
1-800-347-8372

Valid only in U.S.A. and Canada
Numéro disponible uniquement aux États-Unis et au Canada
Numero valido solo en EUA à Canada
(330)656-0440

STEP2 UK LTD.
Oaks Business Park
Tustin Way, Longridge Road
Preston, PR2-5LX

TEL# 0844 8800 740
Step2 UK website: www.step2uk.com

This product is intended for use only by children 3 years and up.

Tools Required: Phillips Screwdriver. We recommend an Electric Screwdriver.

- Thank you for purchasing a Step2 Product. If you have any questions about this product, please call The Step2 Company toll free at 1-800-347-8372 or contact us via the internet at www.step2.com.
- If you decide to dispose of a Step2 product, disassemble and dispose of it in such a way that no unreasonable hazards exist. Any disposal practice must be in compliance with all Federal, State/ Provincial, and Local laws and regulations. Step2's products are recyclable plastic. Refer to the recycling symbol ♻️ for the level number located on each part for appropriate sorting; please recycle.

OBSERVING THE FOLLOWING STATEMENTS AND WARNINGS REDUCES THE LIKELIHOOD OF SERIOUS OR FATAL INJURY. FULLY TIGHTEN SCREWS. ADVISE CHILDREN NOT TO USE EQUIPMENT UNTIL PROPERLY ASSEMBLED.

- Adult supervision required.
- Maximum weight on chair: 75 lbs. (34,2 kg).
- Inspect the product periodically for loose or damaged components. Call 1-800-347-8372 for replacements.
- Our products are molded from a safe, soft plastic that is ideal for toys. In an effort to minimize the risk posed by drill shavings, Step2 provides recessed screw points at assembly locations that are secured with a screw. Our screws are self tapping and are designed to pierce the plastic and form their own threads.

Maintenance Instructions:

- For Electronic Components: Slightly dampen a cloth with water or a mild detergent solution and wipe surface. Never submerge in water or spray liquid directly on unit.
- For general cleaning we recommend mild soapy water.

⚠️ WARNING: CHOKING HAZARD - Small parts. Adult assembly required.

Some of the parts of this product are small and may contain sharp points; care should be taken when unpacking and assembling this product. Adult assembly required.

⚠️ WARNING:

Children should be instructed not to sit or stand on the desk top or use a chair as a step stool. Do not allow children to tip chair backwards.

PLEASE SAVE THIS SHEET FOR FUTURE REFERENCE

Ce produit est conçu pour être utilisé uniquement par des enfants à partir de 3 ans et plus.

Outil requis : Tournevis Phillips. Nous recommandons un tournevis électrique.

- Nous vous remercions de l'achat d'un produit Step2. Si vous avez des questions au sujet de ce produit, veuillez contacter Le Step2 entreprise, sans frais, au 1-800-347-8372 ou sur l'Internet en visitant le site www.step2.com.
- Si vous décidez de mettre un produit Step2 au rebut, démontez-le en prenant les précautions nécessaires pour prévenir tout danger. Toute mise au rebut doit être effectuée conformément aux réglementations fédérales, nationales/ provinciales et locales. Les produits de Step2 sont en plastique recyclable. Reportez-vous au symbole ♻️ de recyclage situé sur chaque pièce pour le numéro de niveau afin d'effectuer le tri approprié; veuillez recycler.

RESPECTEZ LES CONSIGNES DE SÉCURITÉ ET LES AVERTISSEMENTS CI-APRÈS POUR ÉVITER LES RISQUES DE BLESSURES GRAVES VOIRE MORTELLES.

RESSERRER TOUTES VIS. CONSEILLER DE L'AUX ENFANTS POUR ne PAS UTILISER L'EQUIPEMENT JUSQU' A CONVENABLEMENT ASSEMBLE.

- Le contrôle adulte a exigé.
- Poids maximum: 34,2 kg (75 lb.).
- Vérifiez l'état du produit régulièrement afin de détecter toute pièce abîmée ou desserrée. Composez le 1-800-347-8372 pour obtenir des pièces de rechange si nécessaire.
- Nos produits sont moulés à partir d'un plastique souple, sans danger, qui est idéal pour la fabrication des jouets. Afin de minimiser tout risque posé par les copeaux produits lors du perçage, Step2 prévoit des points de vissage en retrait aux emplacements de montage qui sont fixés avec une vis. Nos vis sont des vis autotaroudeuses qui sont conçues pour percer le plastique et former leur propre filetage.

Instructions d'entretien:

- Pour les composants électroniques : Humidifiez légèrement un chiffon avec de l'eau ou un détergeant doux et essuyez la surface. Ne plongez jamais l'unité dans l'eau et ne la vaporisez jamais directement de liquide.
- Pour un nettoyage général il est recommandé de nettoyer le produit avec de l'eau et du savon doux.

⚠️ MISE EN GARDE: DANGER DE SUFFOCATION - Petites pièces. Assemblage par un adulte requis.

A cause de certaines pièces qui sont petites et qui pourraient contenir des pointes aiguës, faites attention quand vous déballez et assemblez le produit et quand vous assemblez ce produit; l'assemblage doit être fait par un adulte.

⚠️ MISE EN GARDE: Ce tabouret n'est pas un jouet.

Interdisez aux enfants de s'asseoir ou de se mettre debout sur la bureau ou d'utiliser une chaise comme un escabeau. Interdisez aux enfants de faire basculer la chaise vers l'arrière.

PRIÈRE DE GARDER CETTE FEUILLE POUR FUTURE RÉFÉRENCE

Este producto está diseñado para que lo usen niños de 3 años en adelante.

Implementos Requerido: Destornillador Phillips. Recomendamos un Desarmador Eléctrico.

- Gracias por adquirir el producto de Step2. Si tuviera alguna pregunta acerca del montaje o del uso el producto, por favor llame al teléfono gratuito de la Compañía Step2, 1-800-347-8372 o a través de nuestro sitio web www.step2.com.
- Si usted decide desechar un producto de Step2, desármelo y deséchelo de forma que no ocasione riesgos innecesarios. Cualquier forma de desecho debe cumplir con las leyes y normas federales, estatales/provinciales y locales. Los productos de Step2 son de plástico reciclable. Consulte el símbolo con el número de nivel de reciclado ♻️ en cada una de las partes para así clasificarlas y reciclarlas apropiadamente. Por favor recicle el producto.

TENGA EN CUENTA LOS SIGUIENTES ENUNCIADOS Y ADVERTENCIAS PARA REDUCIR LA PROBABILIDAD DE LESIONES SERIAS O MORTALES.

APRIETE TODOS TORNILLOS. ACONSEJE a NIÑOS para no UTILIZAR EQUIPO HASTA APROPIADAMENTE REUNIDO.

- La supervisión adulta requirido.
- Peso máximo: 34,2 Kg. (75 lb.)
- Inspeccione periódicamente si el producto tiene componentes sueltos o dañados. Si son necesarias piezas de repuesto llame al 1-800-347-8372.
- Nuestros productos están hechos de un plástico suave y seguro, que es ideal para juguetes. Para minimizar el riesgo provocado por la viruta, Step2 proporciona puntos indentados para tornillos en los lugares de montaje que han de asegurarse con un tornillo. Nuestros tornillos son autorroscables y están diseñados para perforar el plástico y formar sus propias roscas.

Instrucciones de mantenimiento:

- Humedezca ligeramente un paño con una solución de detergente suave o agua y limpie la superficie. Nunca sumerja el volante en agua o lo rocíe directamente con líquido.
- Para una limpieza general se recomienda el uso de agua con un jabón suave.

⚠️ ADVERTENCIA: PELIGRO DE SOFOCACIÓN - Partes pequeñas. Necesita ser ensamblado por un adulto.

Tenga cuidado cuando desempaca y monta este producto porque algunas partes son pequeñas y pueden tener puntas puntiagudas. Necesita ser ensamblado por un adulto.

⚠️ ADVERTENCIA:

Se les debe enseñar a los niños a que no se sienten ni se pongan de pie sobre la mesa, ni que usen la silla para subirse. No permita que los niños inclinen la silla hacia atrás.

RETENGA ESTA INFORMACIÓN PARA REFERENCIA FUTURA

Parts List-A: / Liste des Pièces Detachees-A: / Lista de Partes-A:

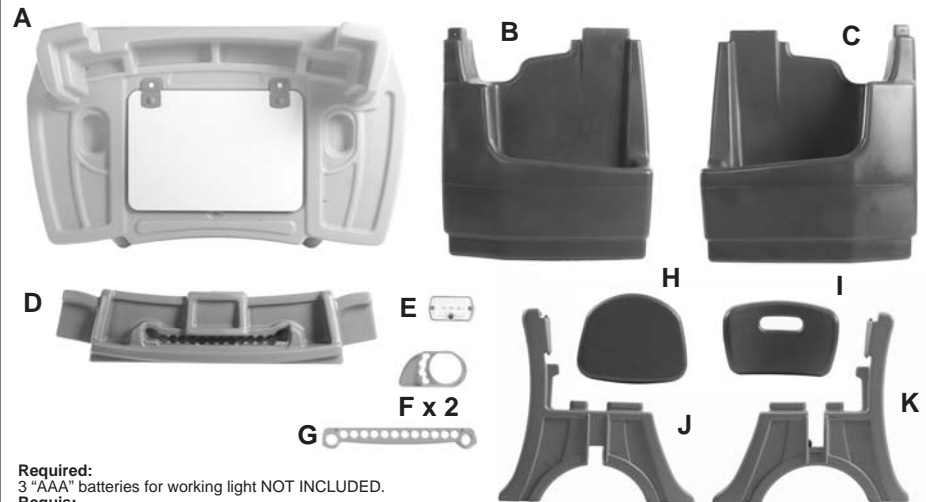

Required:
3 "AAA" batteries for working light NOT INCLUDED.

Requis:
3 piles «AAA» pour l'éclairage NON-INCLUSES.

Requerida:
3 pilas «AAA» para la luz de trabajo NO INCLUIDAS.

Tools Required:

Outils Requis:

Herramientas Requerida:

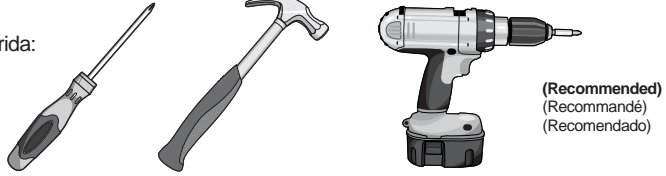

Parts List-B: / Liste des Pieces Detachees-B: / Lista de Partes-B:

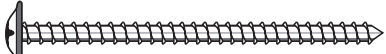

10 x Washer Head screw - 1 7/8" (4,76 cm)
10 x La vis de tête de rondelle - 1 7/8" (4,76 cm)
10 x El tornillo de la cabeza de la arandela - 1 7/8" (4,76 cm)

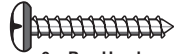

6 x Pan Head screw - 3/4" (1,77 cm)
6 vis à tête cylindrique de - 3/4" (1,77 cm)
6 x Tornillos con cabeza plana biselada - 3/4" (1,77 cm)

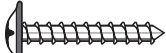

2 x Washer Head screw - 3/4" (1,77 cm)
2 x La vis de tête de rondelle - 3/4" (1,77 cm)
2 x El tornillo de la cabeza de la arandela - 3/4" (1,77 cm)

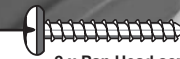
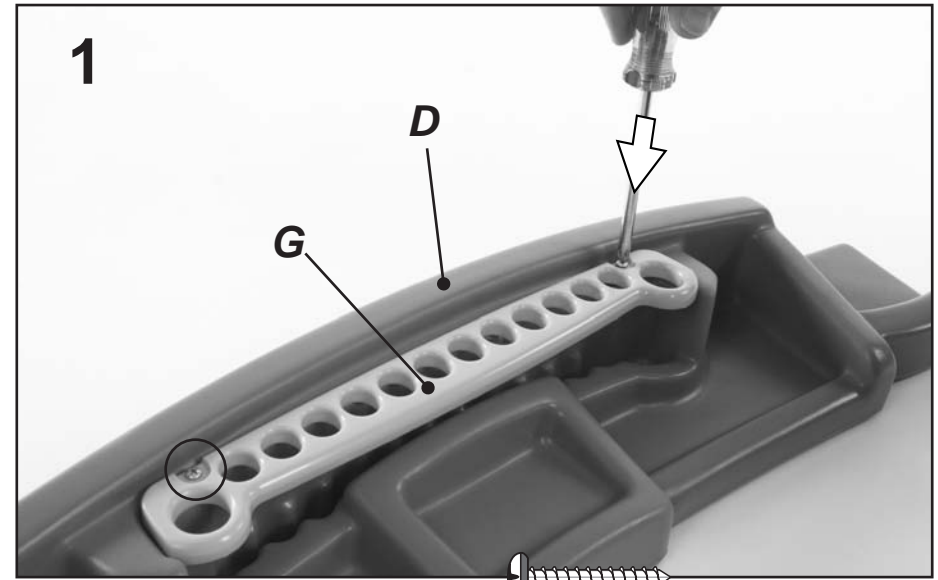

2 x Pan Head screw - 3/4" (1,77 cm)
2 vis à tête cylindrique de - 3/4" (1,77 cm)
2 x Tornillos con cabeza plana biselada - 3/4" (1,77 cm)

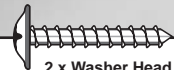
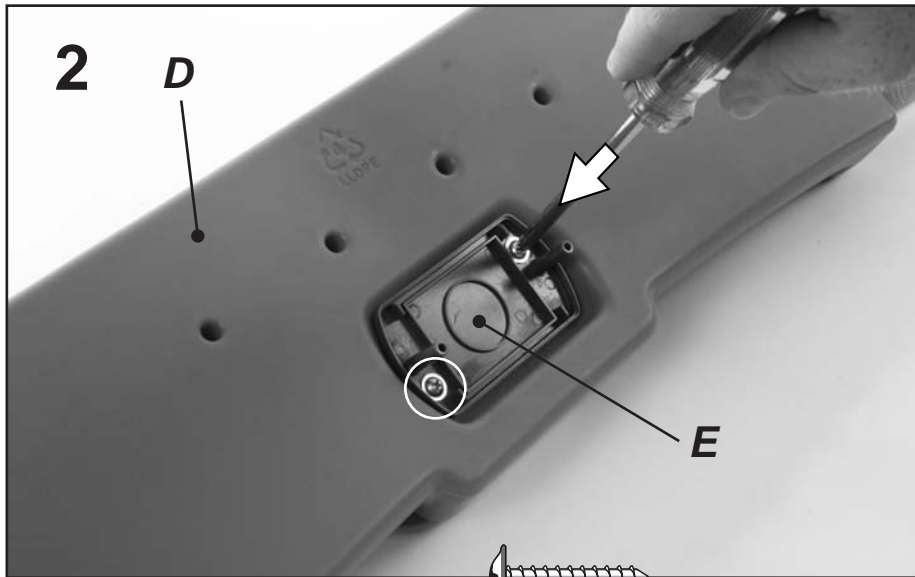

2 x Washer Head screw - 3/4" (1,77 cm)
2 x La vis de tête de rondelle - 3/4" (1,77 cm)
2 x El tornillo de la cabeza de la arandela - 3/4" (1,77 cm)

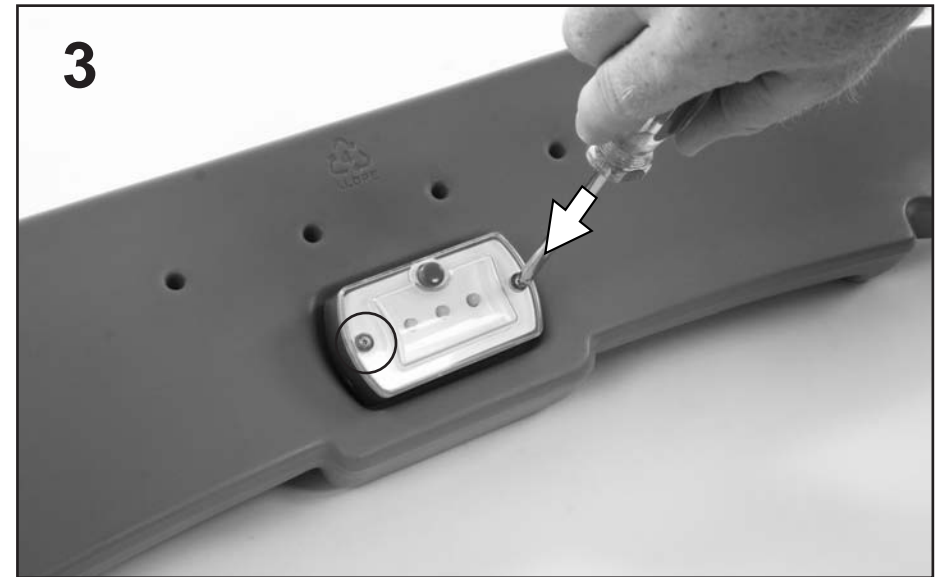

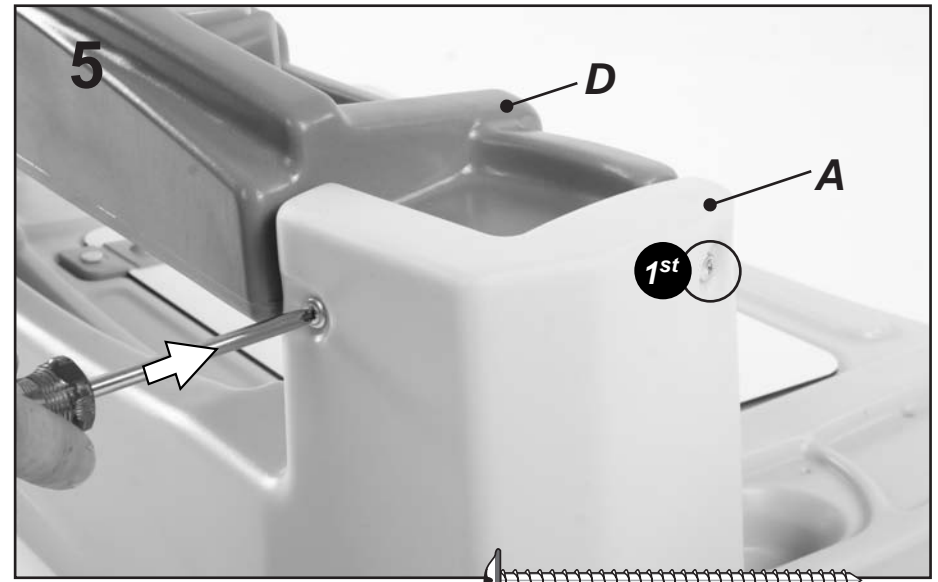
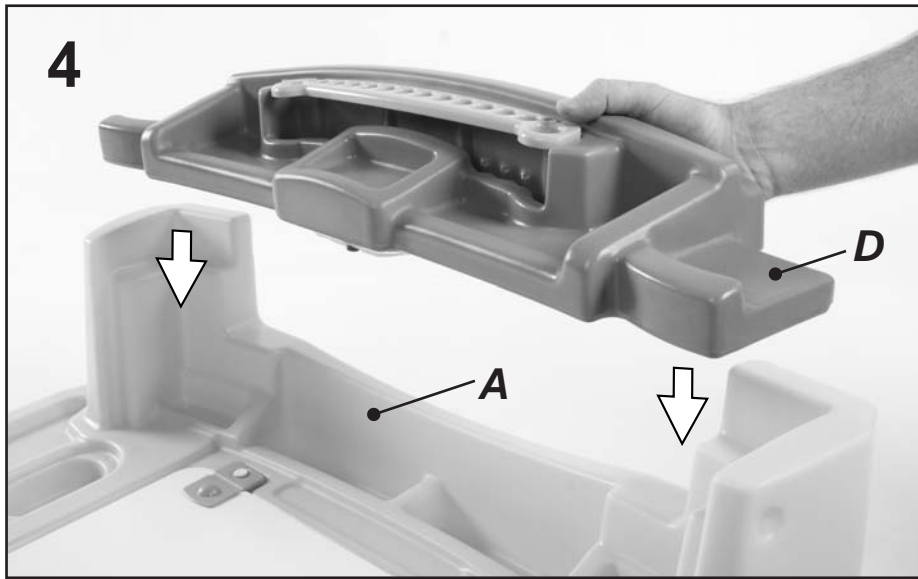

Repeat to opposite side.
 Répétez l'étape du côté opposé.
 Repita en el lado opuesto.

4 x Washer Head screw - 1 7/8" (4,76 cm)
 4 x La vis de tête de rondelle - 1 7/8" (4,76 cm)
 4 x El tornillo de la cabeza de la arandela - 1 7/8" (4,76 cm)

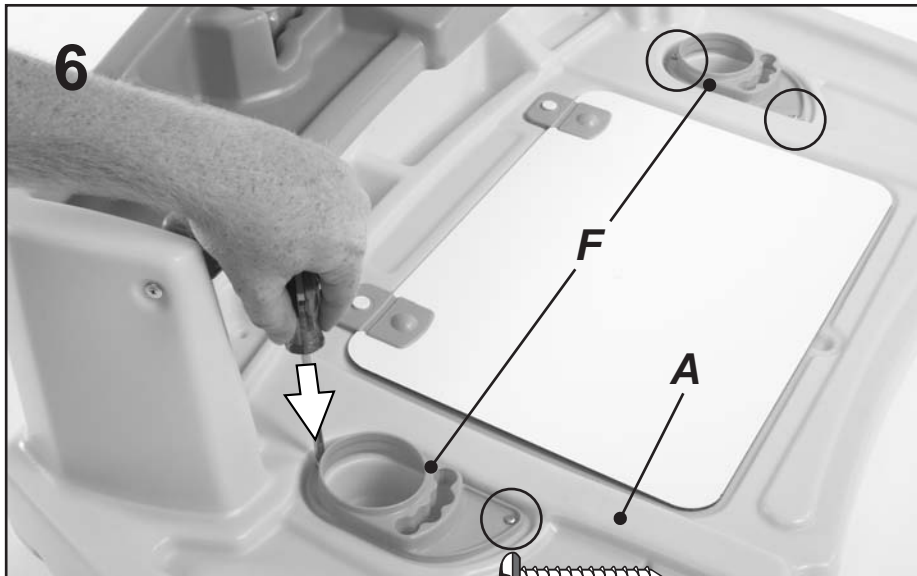

4 x Pan Head screw - 3/4" (1,77 cm)
 4 vis à tête cylindrique de - 3/4" (1,77 cm)
 4 x Tornillos con cabeza plana biselada - 3/4" (1,77 cm)

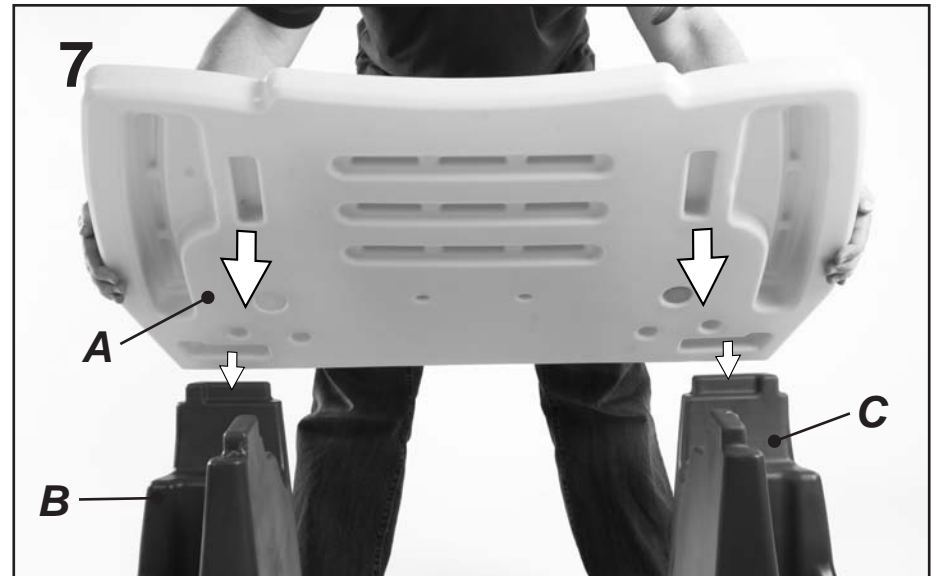

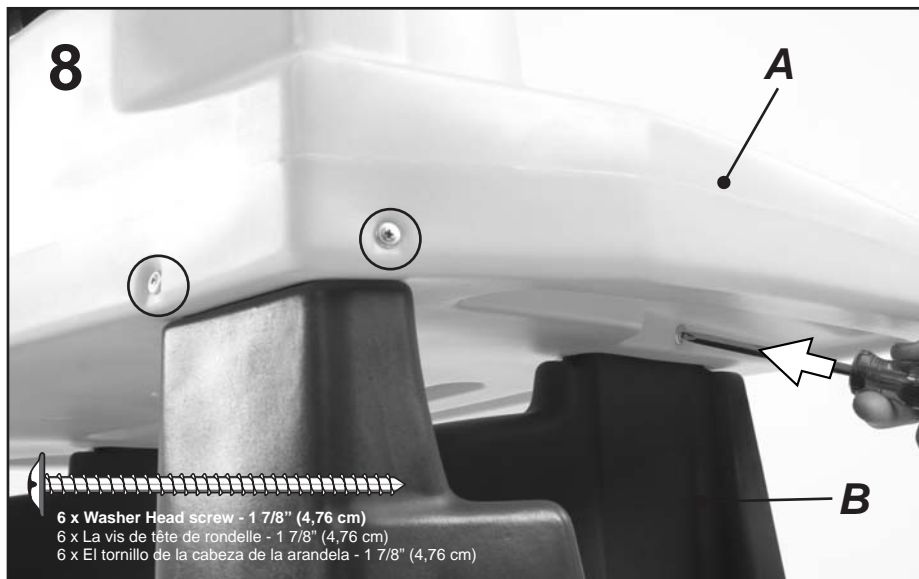

Repeat to opposite side. Note: Press firmly on desk top while attaching. Each screw must be properly aligned to contact both parts while securing, to ensure the proper fit.

Répétez l'étape du côté opposé. Remarque: Appuyez fermement sur le bureau lorsque vous le fixez. Chaque vis doit être alignée correctement de manière à toucher chaque partie au moment de la fixation afin d'obtenir un ajustement parfait.

Repita en el lado opuesto. Nota: Presione el escritorio con firmeza mientras lo coloca. Cada tornillo debe estar correctamente alineado tocando ambos lados mientras lo fija para asegurarse que quede bien colocado.

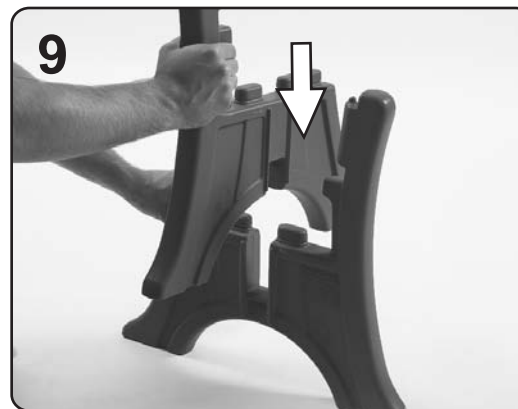

Slide the Upper Chair Leg (I) into the center slot on the Lower Chair Leg (J) as shown. Refer to step 10 for arrow location.

Glissez le pied de chaise supérieur (I) dans l'encoche centrale située sur le pied de chaise inférieur (J) comme indiqué. Reportez-vous à l'étape 10 pour voir l'emplacement des flèches.

Deslice la pata superior de la silla (I) en la ranura central de la pata inferior (J) tal y como se muestra. Consulte el paso 10 para la ubicación de las flechas.

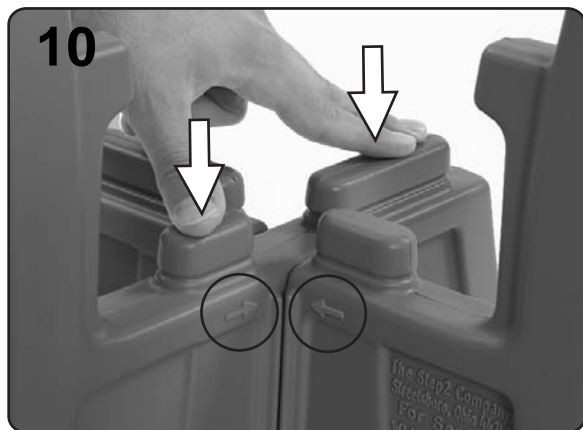

Before snapping together, ensure the arrows are pointing at each other. Once snapped together, the tops should be flush.

Avant d'emboîter les différents éléments, assurez-vous que les flèches sont orientées l'une vers l'autre. Dès que les éléments sont emboîtés, les parties supérieures doivent être alignées.

Antes de que las patas queden encajadas, asegúrese que las flechas estén enfrentadas. Una vez encajadas, las partes superiores deben quedar niveladas.



Angle the Seat Back (H) to engage the top pins on the Chair Legs with the top recess in the Seat Back.

Inclinez le dossier (H) pour engager les ergots supérieurs des pieds de chaise dans le renforcement supérieur du dossier.

Coloque el respaldo del asiento (H) en ángulo para acomodar las clavijas superiores de las patas de la silla en los orificios superiores del respaldo.

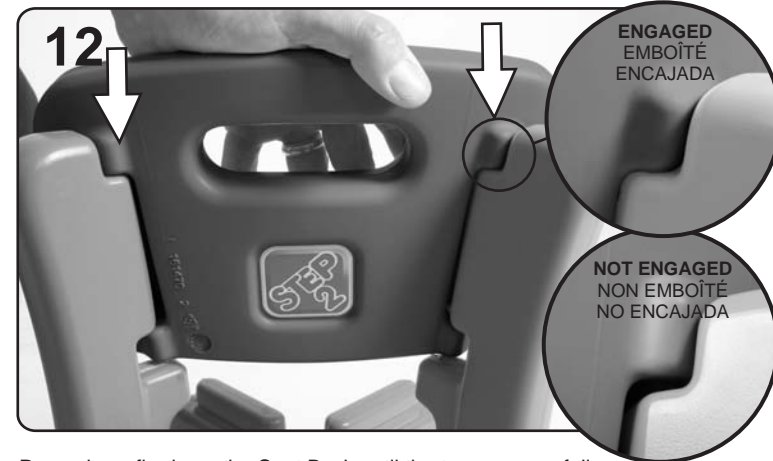

Press down firmly on the Seat Back until the top engages fully as shown.

Appuyez fermement sur le dossier jusqu'à ce que le haut s'emboîte complètement, comme indiqué.

Presione el respaldo con firmeza hasta que la parte superior quede completamente encajada tal y como se muestra.

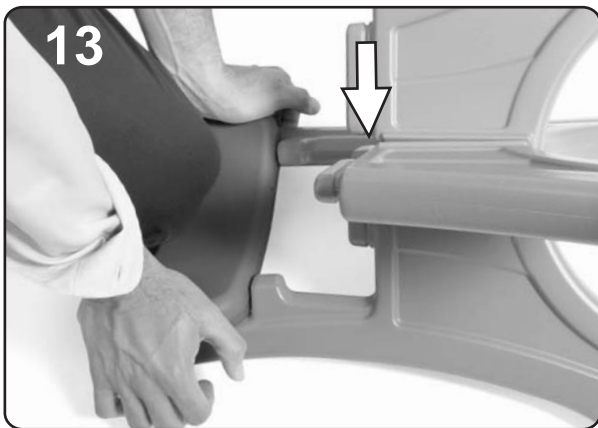

Lay the chair down on the floor as shown and use your knee on the center of the Seat Back to snap in place. You should hear it snap in place. You may have to apply your body weight or knee to one side at a time to engage the snaps in place.

Posez la chaise à plat sur le sol et appuyez avec le genou sur le centre du dossier pour l'emboîter en place. L'emboîtement doit se faire entendre. Il peut être nécessaire d'exercer le poids du corps ou du genou sur un côté à la fois pour emboîter le dossier en place.

Coloque la silla en el suelo tal y como se muestra y apoye la rodilla en el centro del respaldo para encajarlo en su lugar. Debe escuchar cuando esto suceda. Es posible que tenga que aplicar el peso del cuerpo o la rodilla en un lado por vez para que las piezas queden encajadas.



Place the Seat Base (G) onto the Chair Leg assembly as shown. The X pattern should match the X pattern of recesses on the bottom of the Seat Base.

Installez la base du siège (G) sur le pied de chaise comme indiqué. La forme en X doit correspondre à la forme en X des encastrements situés sous la base du siège.

Coloque la base del asiento (G) en el conjunto de las patas de la silla tal y como se muestra. El diseño en X debe coincidir con el diseño en X de las ranuras en la parte inferior de la base del asiento.

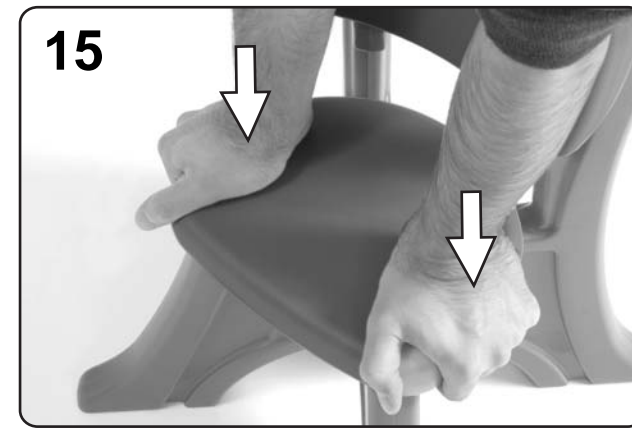

Press down firmly to snap in place. (An audible snapping sound will be heard).

Appuyez fermement vers le bas pour les emboîter. (Un son se produit lorsque les éléments s'emboîtent).

Presione con firmeza para que quede encajada en su lugar. (Escuchará un chasquido audible cuando quede encajada).



Thank you for purchasing the Step2® Deluxe Art Master Desk™. We'd appreciate a few minutes of your time to complete a brief survey so we can continue providing you with great products.

To participate, please visit our website at:

www.step2.com/survey/?partnumber=702500

Thank you for your time,

John Vresics
CEO/President

05/10-7025

L.E.D. Light™
L.E.D. lumière
L.E.D. luz

Adult assembly required
 Assemblage par un adulte requis
 Necesita ser ensamblado por un adulto



The **Step2** Company, LLC.
 10010 Aurora-Hudson Rd.
 Streetsboro, OH 44241 USA
 1-800-347-8372

Valid only in U.S.A. and Canada
 Numéro disponible uniquement aux États-Unis et au Canada
 Número válido sólo en EUA y Canadá

(330)656-0440
 www.step2.com

STEP2 UK LTD.
 Oaks Business Park
 Tustin Way, Longridge Road
 Preston, PR2-5LX

TEL# 0844 8800 740
 Step2 UK website: www.step2uk.com

Tools Required: Phillips Screwdriver. We recommend an electric screwdriver.

• Thank you for purchasing a Step2 product. If you have any questions about this product, please call The Step2 Company toll free at 1-800-347-8372 or contact us via the internet at www.step2.com.

- Adult supervision required.
- Inspect the product periodically for loose or damaged components. Call 1-800-347-8372 for replacements.
- If you decide to dispose of a Step2 product, disassemble and dispose of it in such a way that no unreasonable hazards exist. Any disposal practice must be in compliance with all Federal, State/ Provincial, and Local laws and regulations. Step2's products are recyclable plastic. Refer to the recycling symbol ♻️ for the level number located on each part for appropriate sorting; please recycle.

• To Clean Electronic Accessories: Slightly dampen a cloth with water or a mild detergent solution and wipe surface. Never submerge in water or spray liquid directly on unit.

ADVISE CHILDREN NOT TO USE EQUIPMENT UNTIL PROPERLY ASSEMBLED.

OBSERVE THE FOLLOWING STATEMENTS AND WARNINGS TO REDUCE THE LIKELIHOOD OF SERIOUS OR FATAL INJURY.

⚠️ WARNING: CHOKING HAZARD - Small parts. Adult assembly required.

Some of the parts of this product are small and may contain sharp points; care should be taken when unpacking and assembling this product. Adult assembly required.

IMPORTANT: Use only "AAA" type batteries. Do not mix old and new batteries. Do not mix alkaline, standard (carbon-zinc), or rechargeable (nickel-cadmium) batteries. Do not recharge non-rechargeable batteries. Rechargeable batteries are to be removed from the toy before recharging. Rechargeable batteries are to be charged only under adult supervision. Check to make sure batteries are inserted with the correct polarity and that the supply terminals are not short circuited. Exhausted batteries are to be removed from the toy. Any battery charger to be used with the toy should be regularly examined for potential hazards, such as damage to the cable or cord, plug, enclosure or other parts, and that, in the event of such damage, the toy must not be used until that damage has been properly corrected.

PLEASE SAVE THIS SHEET FOR FUTURE REFERENCE

Outils requis: Tournevis cruciforme. Nous recommandons l'utilisation d'un tournevis électrique.

• Merci d'avoir choisi ce produit de Step2. Pour toute question sur l'assemblage ou l'utilisation de ce de Step2, veuillez composer le numéro sans frais de la Société Step2 : 1-800-347-8372 ou visiter le site www.step2.com.

• Surveillance par un adulte requise.

• Vérifiez l'état du produit régulièrement afin de détecter toute pièce abîmée ou desserrée. Composez le 1-800-347-8372 pour obtenir des pièces de rechange si nécessaire.

• Si vous décidez de mettre un produit Step2 au rebut, démontez-le en prenant les précautions nécessaires pour prévenir tout danger. Toute mise au rebut doit être effectuée conformément aux réglementations fédérales, nationales/provinciales et locales. Les produits de Step2 sont en plastique recyclable. Les produits de Step2 sont en plastique recyclable. Reportez-vous au symbole ♻️ de recyclage situé sur chaque pièce pour le numéro de niveau afin d'effectuer le tri approprié; veuillez recycler.

• Pour Nettoyer Les Accessoires Électroniques : Humectez de légèrement un tissu le water ou une solution détersive douce et essuyez la surface. Ne submergez jamais dans le liquide de l'eau ou de jet directement sur l'unité.

NE LAISSEZ PAS LES ENFANTS JOUER AVEC CE PRODUIT AVANT SON ASSEMBLAGE COMPLET.

RESPECTEZ LES CONSIGNES DE SÉCURITÉ ET LES AVERTISSEMENTS CI-APRÈS POUR ÉVITER TOUTE BLESSURE GRAVE VOIRE MORTELLE.

⚠️ MISE EN GARDE: DANGER DE SUFFOCATION - Petites pièces. Assemblage par un adulte requis.

A cause de certaines pièces qui sont petites et qui pourraient contenir des pointes aiguës, faites attention quand vous déballez et assemblez le produit et quand vous assemblez ce produit; l'assemblage doit être fait par un adulte.

IMPORTANT : N'employez que des piles de type "AAA". N'utilisez pas des piles usées en combinaison avec des piles neuves. N'utilisez pas de piles alcalines standard (carbonne-zinc), en combinaison avec des piles rechargeables (nickel-cadmium). Ne rechargez pas les recharger. Les piles rechargeables doivent être enlevées du joet avant de les recharger. Les piles rechargeables ne doivent être rechargées que sous la surveillance d'un adulte. Vérifiez que les piles soient bien insérées avec la polarité exacte et que les bornes du conducteur de réseau n'aient pas fait court-circuit. Retirez les piles épuisées du jouet. Vérifiez régulièrement tous genres de recharger de piles employé avec ce jouet au cas de hasards potentiels au cable, corde, prise de courant, son contenu ou autres pièces. Tous problèmes doivent être éliminés avante de pouvoir se servir du jouet.

PRIÈRE DE GARDER CETTE FEUILLE POUR FUTURE RÉFÉRENCE

Herramientas Requeridas: Destornillador Phillips. Recomendamos un Desarmador Eléctrico.

- Gracias por adquirir el producto de Step2. Si tuviera alguna pregunta acerca del montaje o del uso de este producto, por favor llame un teléfono gratuito de la Compañía Step2, 1-800-347-8372 o visite nuestro sitio www.step2.com.
 - Requiere supervisión adulta.
 - Si usted decide desechar un producto de Step2, desármelo y deséchelo de forma que no ocasionen riesgos innecesarios. Cualquier forma de desecho debe cumplir con las leyes y normas federales, estatales/provinciales y locales. Los productos de Step2 son de plástico reciclable. Consulte el símbolo con el número de nivel de reciclado ♻️ en cada una de las partes para así clasificarlas y reciclarlas apropiadamente. Por favor recicle el producto.
 - Inspeccione periódicamente si el produit tiene componentes sueltos o dañados. Si son necesarias piezas de repuesto llame al 1-800-347-8372.
 - Para limpiar Los Accesorios Electrónicos: Humedezca levemente un paño con el wateer o una solución detergente suave y limpie la superficie. Nunca sumérgase en líquido del agua o del aerosol directamente en unidad.
- ACONSEJE LOS NIÑOS A NO UTILIZAR EI QUE NO ESTÉ APROPIADAMENTE ARMADO. OBEDECER LAS SIGUIENTES ADVERTENCIAS Y OBSERVACIONES REDUCEN LAS POSIBILIDADES DE LESIONES SERIAS O FATALES.**

⚠️ ADVERTENCIA: PELIGRO DE SOFOCACIÓN - Partes pequeñas. Necesita ser ensamblado por un adulto.

Tenga cuidado cuando desempaca y monta este producto porque algunas partes son pequeñas y pueden tener puntas puntiagudas. Necesita ser ensamblado por un adulto.

IMPORTANTE: Utilice sólo pilas de tipo "AAA". No combine pilas nuevas con pilas viejas. No combine pilas alcalinas estándar (carbón-zinc) con pilas recargables (níquel-cadmio). No trate de cargar pilas no recargables. Debe sacar las pilas del juguete antes de cortocircuito. Las pilas deben ser cargadas solamente bajo la supervisión de un adulto. Verifique que las pilas estén insertadas con la polaridad correcta y que las terminales de abastecimiento no formen cortocircuito. Saque del juguete las pilas gastadas. Cualquier cargador de pilas que se use con este juguete debe ser examinado con regularidad para asegurar que ni el cable o el cordón, ni el tomacorriente u otras partes estén dañadas. En caso de daño, el juguete no debe ser usado hasta que el daño sea reparado.

RETENGA ESTA INFORMACIÓN PARA REFERENCIA FUTURA

Parts List-A:

Liste des pièces détachées-A:

Lista de Partes-A:

Tools Required:

Outils requis:

Herramientas

Requeridas:



3 AAA Batteries Required
(not included)

3 piles AAA requises
(non comprises)

Requiere tres pilas
"AAA" (no incluidas)

Remove screws/

Retirez les vis/
Quite los tornillos.

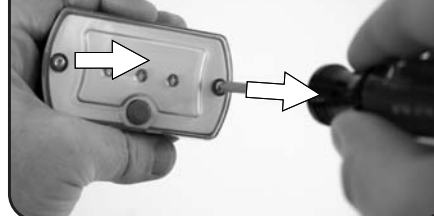

Install screws/

Installez les vis/
Instale los tornillos.

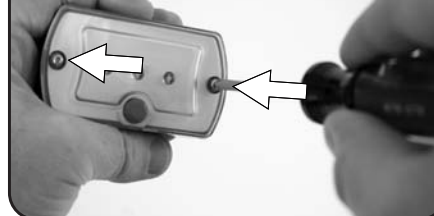

Install 3 "AAA" batteries (not included) as shown on diagram inside battery compartment.

Mettez 3 piles AAA (non fournies) comme indiquées sur le diagramme compartiment de pile d'intérieur. Instale las 3 pilas "AAA" (no incluidas) como mostrado en el esquema compartimiento interior de batería.

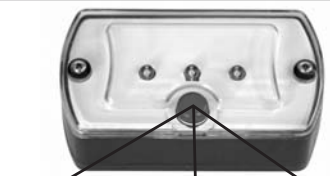

On/Off Marche/Arrêt Con./desc.