

Arina Damian, Cristina Martin

Evaluaire Națională

CLASA
a **II**-a

TESTE PREGĂTITOARE *după modelul M.E.N.*

- Comunicare în limba română (scris-citit)
- Matematică și explorarea mediului



NUME și PRENUME:

CLASA:

ȘCOALA:

Comunicare în limba română

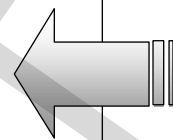

Testul nr. 1 (limba română)

citit

Citește cu atenție textul:



Creanga de alun (adaptare după Lev Tolstoi)

A fost odată ca niciodată un negustor bogat care avea trei fete. Plecând într-o zi după marfă, le întrebă ce-și doresc. Cea mare spuse că vrea mărgelile, a doua ceru un inel, iar *mezina*¹ zise că o creangă de alun este tot ce-i trebuie.

La întoarcere, după ce cumpărase tot ce-i făcea trebuință, mărgelile și inelul, negustorul trecu printr-o pădure, unde zări o creangă cu alune de aur. O rupse pentru fata cea mică, dar imediat apără un urs.

— Cum ai îndrăznit să rupi creanga mea, omule?

— N-aș fi luat-o dacă nu m-ar fi rugat fata mea cea mică, zise negustorul speriat.

— Atunci, cine te va întâmpina când vei ajunge acasă, pe acela să mi-l dai mie! spuse ursul.

Când sosi în curtea casei, negustorul văzu înaintea sa pe fata cea mică. Le povesti tuturor întâmplarea cu ursul și hotărî să-i dea ursului pe fiica ciobanului în locul fiicei sale.

Zis și făcut! Nu trecu multă vreme și ursul sosi la poarta negustorului. Dar, de frică să nu fie mâncată, fata ciobanului îi spuse adevărul ursului. Așa că ursul veni din nou și, de data aceasta, plecă împreună cu *mezina* negustorului.

Ajunși la bârlogul ursului, se auzi un bubuit ca de tunet și fata se trezi într-un palat de aur, alături de un prinț tânăr și fermecător.

Cei doi făcură o nuntă ca în povești, la care veniră părinții și surorile fetei și trăiră fericiți până la adânci bătrâneți.

VOCABULAR: (1) *mezină* = cea mai mică dintre surori.

1 Ce și-a dorit să primească fata cea mare a negustorului?
Încercuiește litera corespunzătoare răspunsului corect.

- A. un inel
- B. mărgele
- C. brățări
- D. flori

Nu se completează de către elev.

COD

1

2 Ce și-a dorit să primească fata cea mijlocie a negustorului?
Încercuiește litera corespunzătoare răspunsului corect.

- A. un inel
- B. mărgele
- C. cercei
- D. o creangă de cireș

Nu se completează de către elev.

COD

2

3 Ce și-a dorit mezină de la tatăl său?
Încercuiește litera corespunzătoare răspunsului corect.

- A. un inel
- B. o creangă de alun
- C. mărgele
- D. o rochie

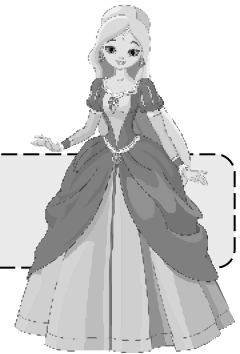

Nu se completează de către elev.

COD

3

4 Notează propozițiile cu **A** (adevărat) sau cu **F** (fals):

- Negustorul avea patru fete.
- Negustorul era un om bogat.
- Negustorul le-a adus fetelor ceea ce-și doreau.
- Ursul a venit la casa negustorului pentru a lua ce i se cuvenea.
- Ursul a mâncat-o pe fata cea mică.
- Mezină și ursul preschimbat în prinț s-au căsătorit.



Nu se completează de către elev.

COD

4

5 Ce l-a întrebat ursul pe negustor?
Transcrie din text întrebarea ursului.

Nu se completează de către elev.
COD

5

6 Negustorul nu i-a dat ursului pe fata lui cea mică. Ce i-a dat în schimb?
Încercuiește litera corespunzătoare răspunsului corect.

- A. pe fata vecinului
- B. pe fata împăratului
- C. pe fata ciobanului
- D. pe nepoata sa

Nu se completează de către elev.
COD

6

7 În ce s-a transformat ursul în final?
Încercuiește litera corespunzătoare răspunsului corect.

- A. în broscoi
- B. în negustor
- C. în prinț
- D. în zmeu

Nu se completează de către elev.
COD

7

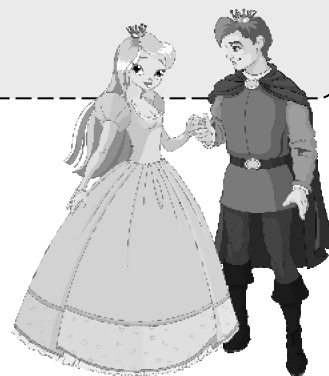

8 Ordonează ideile principale ale textului, scrise sub formă de propoziții:

- În pădure, negustorul rupe pentru fata cea mică o creangă de alun.
- Un negustor bogat pleacă după marfă.
- El le întreabă pe cele trei fete ale sale ce cadouri își doresc.
- Deși la început îl păcălește pe urs, negustorul i-o va da în final pe fiica cea mică.
- Ursul se transformă într-un prinț și trăiește fericit, alături de mezină.
- Drept pedeapsă, un urs îi cere să îi dea prima ființă care îl va întâmpina acasă.

Nu se completează de către elev.
COD

8

9 De ce negustorul a încercat să-l păcălească pe urs?

Scrie, pe spațiul dat, răspunsul tău.



Nu se completează de către elev.

COD

9

10 De ce fata ciobanului i-a spus adevărul ursului?

Scrie, pe spațiul dat, răspunsul tău.

Nu se completează de către elev.

COD

10

11 Care este finalul poveștii?

Scrie, pe spațiul dat, răspunsul tău.

Nu se completează de către elev.

COD

11

12 Ți-a plăcut povestea citită?

Bifează căsuța și argumentează.

Da...

Nu...

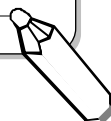

Nu se completează de către elev.

COD

12



Testul nr. 2 (limba română)

scris

1 Scrie un bilet în care îl rogi pe prietenul tău/prietena ta să te însoțească la bibliotecă pentru a împrumuta o carte cu povești.

NU UITA:

- să pui data;
- să scrii formula de început;
- conținutul să fie legat de cerință;
- să scrii formula de încheiere;
- să semnezi biletul.



_____	← data
_____	← formula de adresare
_____	} ← conținutul

_____	← formula de încheiere
_____	← semnătura

Nu se completează de către elev.

COD – conținut

COD – scrierea corectă a cuvintelor

COD – semne de punctuație

COD – complexitate/originalitate

2 Imaginează-ți că familia din imaginea de mai jos este chiar familia ta. Toți faceți pregătiri pentru a-i primi pe bunici, care vin în vizită.



Scrive pe spațiul dat un text, în care să răspunzi la întrebările de mai jos:

- a) Ce moment al zilei este?
- b) Unde se află membrii familiei?
- c) Cine participă la pregătiri?
- d) Ce fac părinții?
- e) Tu cum te simți?

NU UITA:

- să dai un titlu potrivit textului;
- să formulezi propoziții clare și complete;
- să folosești corect semnele de punctuație;
- să așezi corect textul în pagină.

Nu se completează de către elev.

COD – alcătuirea corectă a propozițiilor

COD – scrierea corectă a cuvintelor

COD – semne de punctuație

COD – complexitate/originalitate/titlu



Testul nr. 3 (limba română)

citit

Citește cu atenție textul:



Moș Crăciun s-a înțepenit în horn (poveste englezească)

Era Ajunul Crăciunului. În timpul nopții, a venit în vizită un bătrânel dolofan și vesel, îmbrăcat în roșu. Ați ghicit, era Moș Crăciun!

Moșul și marele lui sac plin cu dulciuri și jucării au alunecat încet pe coș. Mai întâi, el a umplut fiecare șosetă cu dulciuri. Apoi, a lăsat câteva jucării pentru fiecare copil.

La un moment dat, Moșului i s-a făcut foame. A zărit un pahar cu lapte și o farfurie cu bunătăți pe masa din bucătărie.

— O să iau doar una, a zis Moșul, apucând o prăjitură.

Prăjitura era însă atât de bună, încât a mai luat una. Și încă una. În curând, farfuria era goală. Apoi, a băut și paharul cu lapte.

— O, nu! zise Moșul dându-și seama ce-a făcut. Sunt atât de plin! Nu o să mai încap pe horn!

Și-a luat sacul în spate, s-a îndreptat spre coș și a început să urce. N-a reușit să ajungă decât până la jumătatea drumului, unde a rămas înțepenit. Într-adevăr, mâncase prea mult!

În curând, s-a făcut dimineață. Copiii au intrat în sufragerie, nerăbdători să vadă ce cadouri au primit. Cu ei era și tatăl lor, care a încercat să aprindă focul în șemineu.

Când a privit în sus, a văzut atârând o pereche de cizme.

— Copii, cred că Moș Crăciun e încă aici! a spus

el.

Copii au dat fuga și l-au ajutat pe tatăl lor să-l scoată pe Moș Crăciun din horn. Au tras, au tras și, în sfârșit, Moșul a ieșit.

Dar a dispărut imediat, de data aceasta, pe ușa de la intrare.

Toată familia a izbucnit în râs. Un zgomot puternic s-a auzit pe acoperișul casei, apoi un: „Ho! Ho! Ho! Crăciun fericit!”

1 Cum arată Moș Crăciun?

Describe-l pe spațiul de mai jos, folosind informațiile din text.

Nu se completează de către elev.

COD

1

2 Ce avea Moș Crăciun în sac?
Încercuiește litera corespunzătoare răspunsului corect.

- A. jucării
- B. dulciuri
- C. dulciuri și jucării
- D. jucării și haine



Nu se completează de către elev.
COD

2

3 De ce nu s-a mai oprit Moș Crăciun din mâncat?
Încercuiește litera corespunzătoare răspunsului corect.

- A. pentru că nu-i plăcea să lase farfuria goală
- B. pentru că prăjitura era foarte bună
- C. pentru că îi era foarte foame
- D. pentru că era un mâncăcios

Nu se completează de către elev.
COD

3

4 Ce a făcut tatăl copiilor dimineața?
Încercuiește litera corespunzătoare răspunsului corect.

- A. a desfăcut cadourile primite
- B. a încercat să aprindă focul în șemineu
- C. a pregătit micul dejun pentru copii
- D. a făcut curățenie în bucătărie

Nu se completează de către elev.
COD

4

5 Unde era situat șemineul?
Încercuiește litera corespunzătoare răspunsului corect.

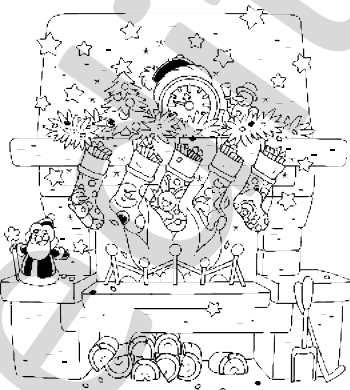

- A. în sufragerie
- B. în bucătărie
- C. în baie
- D. afară

Nu se completează de către elev.
COD

5

6 Care sunt trăsăturile lui Moș Crăciun, așa cum se desprind din textul citit?
Colorează casetele corespunzătoare.

darnic

zgârcit

rău la suflet

glumeț

nedrept

vesel

lacom

supărăcios

Describe-l pe Moș Crăciun, folosind cuvintele colorate mai sus.



Nu se completează de către elev.

COD

6

7 Caută în a doua propoziție a textului cuvinte care conțin grupurile de litere **mp** și **mb**. **Scrive-le mai jos.**



Nu se completează de către elev.

COD

7

8 Numerotează întâmplările în ordinea desfășurării lor:

- Încearcă să urce înapoi pe horn, dar nu mai încapă.
- Moș Crăciun și sacul lui cu dulciuri și jucării alunecă pe horn în timpul nopții.
- Moșul mănâncă toate prăjiturile.
- Eliberat din horn, Moșul le urează „Crăciun fericit!” și dispare.
- Tatăl și copiii îl găsesc dimineața întepenit în horn și îl ajută să iasă.

Nu se completează de către elev.

COD

8



9 Care sunt personajele textului citit?
Încercuiește litera corespunzătoare răspunsului corect.

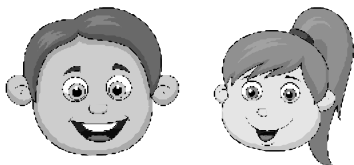

- A. Moș Crăciun, fetița, tatăl
- B. Moș Crăciun, copiii, tatăl
- C. Moș Crăciun, copiii
- D. băiețelul, tata, Moș Crăciun

Nu se completează de către elev.

COD

9

10 De ce nu a mai reușit Moș Crăciun să urce înapoi pe hornul casei?
Scrive, pe spațiul dat, răspunsul tău.

Nu se completează de către elev.

COD

10

11 Ce a mâncat Moș Crăciun?
Scrive, pe spațiul dat, răspunsul tău.

Nu se completează de către elev.

COD

11

12 Ți s-a părut amuzant textul citit?
Bifează căsuța și argumentează.

Da, mi s-a părut amuzant, ...

Nu, nu mi s-a părut amuzant, ...

Nu se completează de către elev.

COD

12



Testul nr. 4 (limba română)

scris

- 1** Alcătuieste un text de 7-8 rânduri în care să vorbești despre jucăria ta preferată. Folosește și cuvintele: *încântător, interesant, săptămână*. (Poți schimba forma lor.)



NU UITA!

- Formulează propoziții clare și complete.
- Scrie corect cuvintele din text.
- Folosește corect semnele de punctuație.
- Așază corect textul în pagină.

Scrie pe spațiul dat textul și pune-i un titlu potrivit.

Nu se completează de către elev.

COD – alcătuirea corectă a propozițiilor

COD – scrierea corectă a cuvintelor

COD – semne de punctuație

COD – complexitate/originalitate/titlu

2 Scrie un bilet prin care Mihai o anunță pe mama sa că și-a terminat temele, a ieșit la joacă și se va întoarce acasă peste două ore.

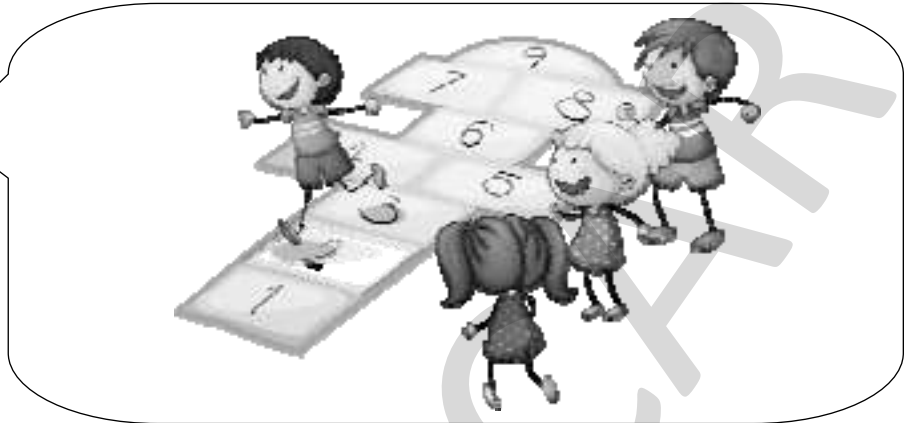

NU UITA:

- să pui data;
- să scrii formula de început;
- conținutul să fie legat de cerință;
- să scrii formula de încheiere;
- să semnezi biletul.

Nu se completează de către elev.

COD – conținut

COD – scrierea corectă a cuvintelor

COD – semne de punctuație

COD – complexitate/originalitate

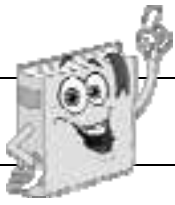

Testul nr. 5 (limba română)

citit

Citește cu atenție poezia:



Greierele și furnica (de Alecu Donici)

Greierul în *desfătare*¹,
Trecând vara cu cântare,
Deodată se trezește
Că afară viscolește,
Iar el de mâncat nu are.
La vecina sa furnică
Alergând, cu lacrimi *pică*²
Și se roagă să-l ajute,
Cu hrană să-l împrumute,
Numai pân' la primăvară.

Furnica l-a ascultat,
Dar așa l-a întrebat:
— Vara, când eu adunam,
Tu ce făceai? — Eu cântam
În petrecere cu toți.
— Ai cântat? Îmi pare bine.
Acum joacă, dacă poți,
Iar la vară fă ca mine.

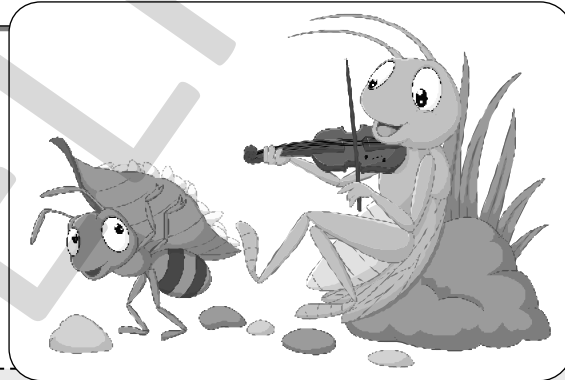

VOCABULAR:

- (1) *desfătare* = plăcere mare, încântare.
(2) *a pica* = (aici) a sosi pe neașteptate;
a se ivi, a apărea.

1 Ce a făcut greierele toată vara?

Încercuiește litera corespunzătoare răspunsului corect.

- A. a muncit și a adunat provizii
B. a cântat și a petrecut
C. a dormit, fiind obosit
D. a ajutat-o pe furnică

Nu se completează de către elev.

COD

1

2 La cine a cerut greierele ajutor?

Încercuiește litera corespunzătoare răspunsului corect.

- A. la vecina lui, furnica
B. la vecina lui, albina
C. la omidă
D. la fluture

Nu se completează de către elev.

COD

2

3 De ce se duce greierele la furnică?
Scrie, pe spațiul dat, răspunsul tău.

Nu se completează de către elev.
COD

3



4 Notează cu A (adevărat) sau F (fals) următoarele propoziții:

- Personajele întâmplării sunt greierele și furnica.
- Furnica a strâns provizii toată vara.
- Greierele a fost și el harnic și a muncit.
- La sosirea iernii, greierele merge la ușa albinei să ceară mâncare împrumut.
- Furnica nu i-a dat nimic greierului.

Nu se completează de către elev.
COD

4

5 Notează câte trei însușiri pentru greiere și furnică.
Scrie-le în casetele de mai jos.

	→				←	

Alcătuiește o propoziție despre furnică, ținând cont de cuvintele scrise de tine în casete.
Scrie propoziția pe spațiul dat.

Nu se completează de către elev.
COD

5

6 Ce răspuns îi dă greierele furnicii când este întrebat ce a făcut toată vara?
Scrive, pe spațiul dat, răspunsul tău.

Nu se completează de către elev.
COD

6

7 Caută în poezie cuvinte care să conțină grupurile de litere și sunete: mp oa .
Scrive-le în tabelul de mai jos.

mp	oa

Nu se completează de către elev.
COD

7

8 Ce face greierele când afară începe să viscolească?
Încercuiește litera corespunzătoare răspunsului corect.

- A. se duce la vecini să le cânte
- B. caută un loc mai călduros
- C. pleacă să ceară de mâncare la furnică
- D. nu mai iese din casă

Nu se completează de către elev.
COD

8

9 De ce vrea greierele să fie ajutat de furnică numai „pân' la primăvară”?
Scrive, pe spațiul dat, răspunsul tău.

Nu se completează de către elev.
COD

9

10 Alege varianta corectă, apoi scrie propoziția rezultată pe spațiul dat:

● Furnica l-a ascultat pe greiere, dar l-a întrebat:

- ce a făcut toată vara
- de ce a venit la ea
- de ce nu s-a dus la ceilalți vecini
- unde o să petreacă iarna

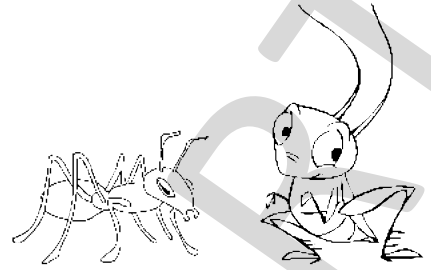

Nu se completează de către elev.

COD

10

11 Cum se duce greierele la furnică?

Încercuiește litera corespunzătoare răspunsului corect.

- A. vesel și bine dispus
- B. zgribulit de frig
- C. alergând și plângând
- D. înghețat și slăbit

Nu se completează de către elev.

COD

11

12 Care este învățătura poeziei citite?

Bifează varianta corectă.

- În viață nu trebuie să avem nicio grijă, pentru că alții vor avea grijă de noi.
- În viață trebuie să fim harnici și prevăzători.
- În viață putem petrece tot timpul, fără să facem nimic.

Explică pe spațiul dat alegerea făcută.

Nu se completează de către elev.

COD

12



Testul nr. 6 (limba română)

scris

- 1** Scrie un bilet de mulțumire pe care greierele i l-ar fi trimis furnicii, dacă aceasta i-ar fi dat hrană împrumut.



NU UITA:

- să pui data;
- să scrii formula de început;
- conținutul să fie legat de cerință;
- să scrii formula de încheiere;
- să semnezi biletul.

Blank writing area with horizontal lines for the student to write the thank-you note.

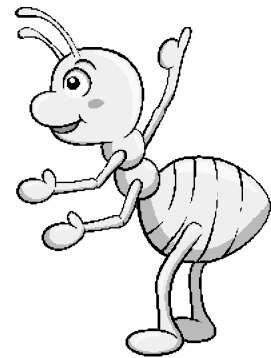

Nu se completează de către elev.

COD – conținut

COD – scrierea corectă a cuvintelor

COD – semne de punctuație

COD – complexitate/originalitate

2 Alcătuieste un text de 6-7 rânduri în care să prezinți pregătirile pentru iarnă ale animalelor. Introdu în text și expresiile:
apropierea iernii, vizuinile călduroase și primitive.

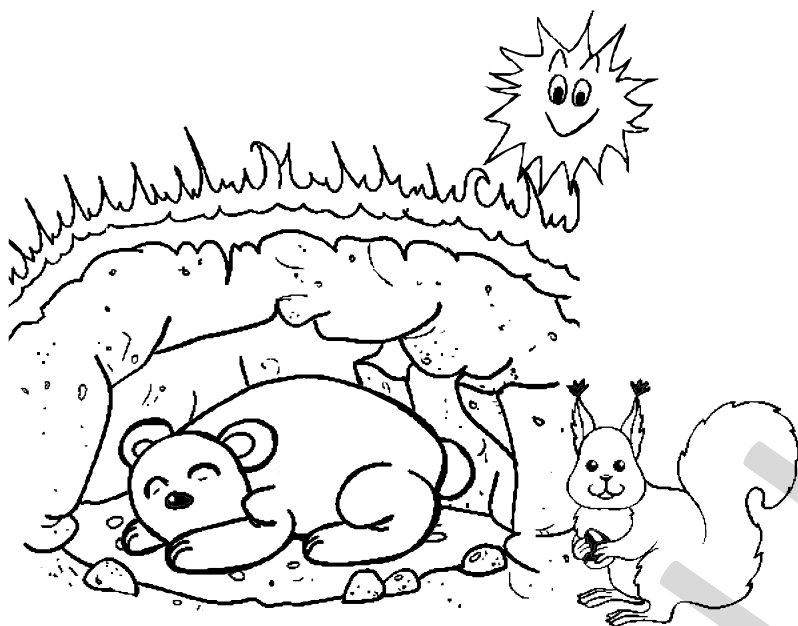

NU UITA!

- Formulează propoziții clare și complete.
- Scrie corect cuvintele din text.
- Folosește corect semnele de punctuație.
- Așază corect textul în pagină.

Scrie pe spațiul dat textul și pune-i un titlu potrivit.

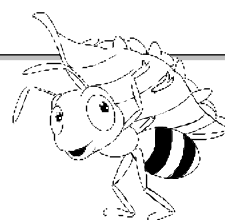

Nu se completează de către elev.

COD – alcătuirea corectă a propozițiilor

COD – scrierea corectă a cuvintelor

COD – semne de punctuație

COD – complexitate/originalitate/titlu

4 Ce corp geometric are aceeași formă cu obiectele din colecția Laurei?

Încercuiește litera corespunzătoare răspunsului corect.

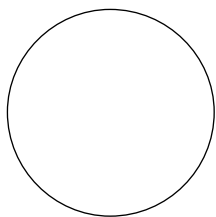

A. cercul

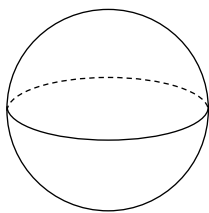

B. sfera



C. dreptunghiul

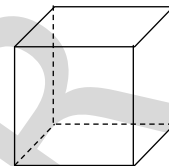

D. cubul

Nu se completează de către elev.

COD

4

5 Câte obiecte i-ar mai trebui lui Rareș, pentru a avea în colecție tot atâtea mașinuțe câte bile are Laura?

Încercuiește litera corespunzătoare răspunsului corect.



?

A. 9

B. 8

C. 12

D. 48

Nu se completează de către elev.

COD

5

6 Dacă o mașinuță costă 5 lei, câți lei ar trebui să plătească Rareș pentru a avea în colecție 70 de mașinuțe?

Scrie, pe spațiul dat, rezolvarea.

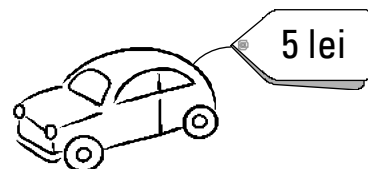

Nu se completează de către elev.

COD

6

7 După ce-i dă surorii ei 10 păpuși, Mirela așază păpușile rămase pe cele 5 rafturi ale dulapului, în mod egal. Câte păpuși pune Mirela pe fiecare raft?

Încercuiește litera corespunzătoare răspunsului corect.

A. 8

B. 9

C. 10

D. 11

Nu se completează de către elev.

COD

7



Testul nr. 2 (matematică și explorarea mediului)

➤ La un aprozar sunt lădițe cu fructe. În fiecare lădiță se află o cantitate de fructe, conform desenului de mai jos.

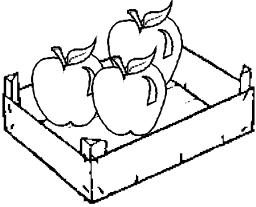

5 kg mere

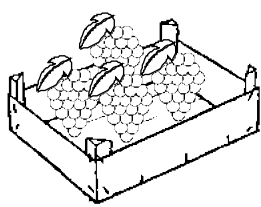

6 kg struguri

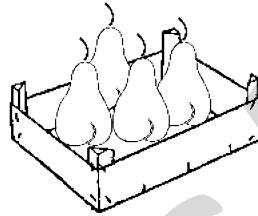

4 kg pere

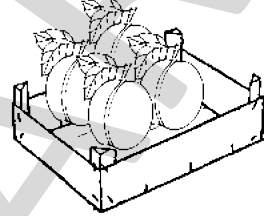

8 kg prune

1 La aprozar sunt câte 7 lădițe cu fiecare sortiment de fructe. Câte kilograme de fructe de fiecare fel sunt la aprozar?
Scrive, pe spațiile date, rezolvările.

 = ____ kg

 = ____ kg

 = ____ kg

 = ____ kg

Nu se completează de către elev.

COD

1

2 Care este ordinea descrescătoare a cantităților de fructe, în funcție de numărul total de kilograme, calculat la exercițiul 1?
Încercuiește litera corespunzătoare răspunsului corect.



Nu se completează de către elev.

COD

2

3 Numărul unor păsări poate fi scris ca un produs de două cifre identice. Despre ce păsări este vorba?

Încercuiește litera corespunzătoare răspunsului corect.

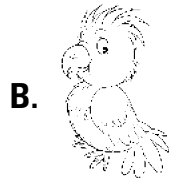

Nu se completează de către elev.

COD

3

4 Găinușele sunt așezate, în mod egal, în 6 colivii. Care este operația pe care o vom face pentru a afla câte găinușe sunt în fiecare colivie?

Încercuiește litera corespunzătoare răspunsului corect și rezolvă operația.

A. $54 - 6 =$

B. $54 : 6 =$

C. $54 + 6 =$

D. $54 \times 6 =$





Nu se completează de către elev.

COD

4

5 Îngrijitorul nu poate ține minte cu exactitate numărul păsărilor din fiecare specie, așa că le-a rotunjit, pentru a le memora mai ușor.

Completează și tu tabelul, rotunjind la cifra zecilor.

			
147	81	54	98
<input type="text"/>	<input type="text"/>	<input type="text"/>	<input type="text"/>

Nu se completează de către elev.

COD

5

Ce sunt animalele din tabel?

Bifează varianta corectă de răspuns.

mamifere

păsări

pești

insecte

Cum se înmulțesc ele?

Bifează varianta corectă de răspuns.

nasc pui vii

prin ouă



Testul nr. 5 (matematică și explorarea mediului)

- ▶ Cu ocazia Zilei Pământului (22 aprilie), elevii unei școli au colectat deșeurile din hârtie, sticlă, plastic și metal.

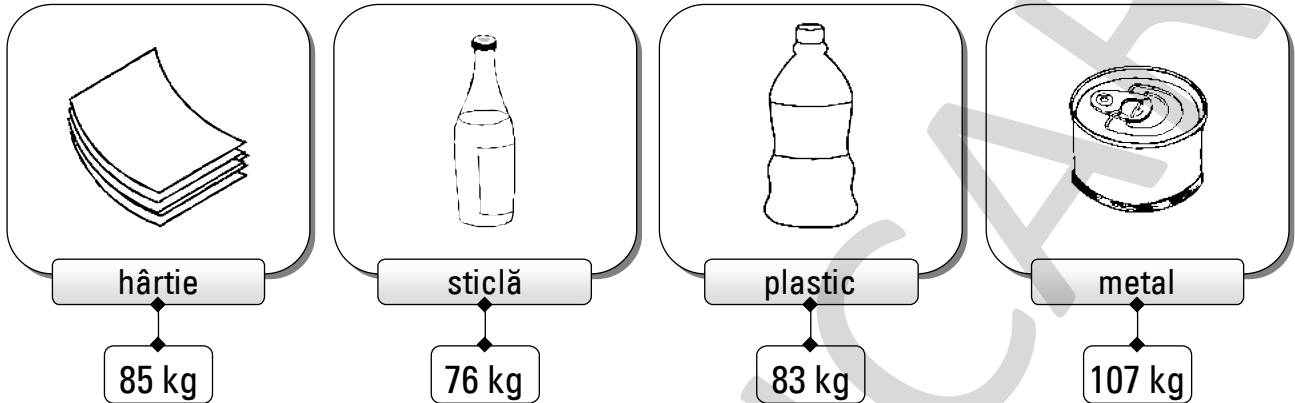

- 1** Ce șir se obține ordonând crescător deșeurile în funcție de cantitatea colectată (strânsă)?
Încercuiește litera corespunzătoare răspunsului corect.

- A. (hârtie, sticlă, plastic, metal)
- B. (metal, sticlă, plastic, hârtie)
- C. (metal, hârtie, plastic, sticlă)
- D. (sticlă, plastic, hârtie, metal)

Nu se completează de către elev.

COD

1	<input type="text"/>
---	----------------------

- 2** Ce deșeurile cântăresc un număr de kilograme egal cu rezultatul exercițiului:

$$6 \times 6 + 8 \times 5 = \square \square ?$$

Încercuiește litera corespunzătoare răspunsului corect.

- A. (hârtie)
- B. (sticlă)
- C. (plastic)
- D. (metal)

Nu se completează de către elev.

COD

2	<input type="text"/>
---	----------------------

3 Câte kilograme de deșeuri din plastic mai trebuie adunate pentru a egala cantitatea de deșeuri din metal?
Scrie, pe spațiul dat, rezolvarea.

Nu se completează de către elev.

COD

3

4 Câte kilograme de deșeuri au fost colectate în total de copii?
Încercuiește litera corespunzătoare răspunsului corect.

A. 349

B. 351

C. 350

D. 352

Completează propoziția, alegând dintre cuvintele scrise între paranteze:
 (mediul, gunoaiele, ocrotit, animalelor)

Pământul trebuie _____, deoarece este casa noastră, a oamenilor, a plantelor și a _____.



Putem să-l apărăm oricând, protejând _____ și aruncând _____ acolo unde trebuie.

Nu se completează de către elev.

COD

4

5 Cele 76 de kilograme de deșeuri din sticlă au fost puse în saci, ca în tabelul de mai jos.
 Câte kilograme au fost puse în al treilea sac?
Calculează pe spațiul de mai jos, apoi scrie rezultatul în tabel

		
sac 1	sac 2	sac 3
25 kg	26 kg	_____

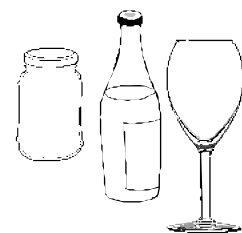

Nu se completează de către elev.

COD

5

7 Realizează corespondența între deșuri și figurile sau corpurile geometrice cu care seamănă.

Scrive sub fiecare figură și corp geometric ce este. (primul din listă a fost denumit de noi)

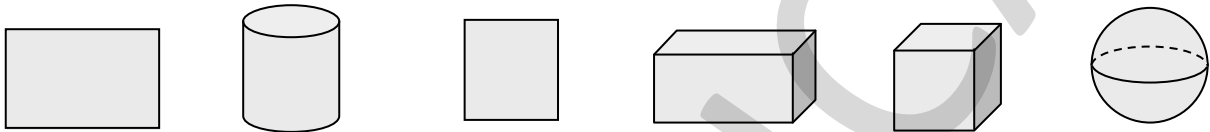

dreptunghi

Nu se completează de către elev.

COD

7

8 Printre deșeurile de hârtie, copiii au găsit cartoane în formă de cerc, colorate ca mai jos.

Scrive fracțiile corespunzătoare zonelor hașurate.

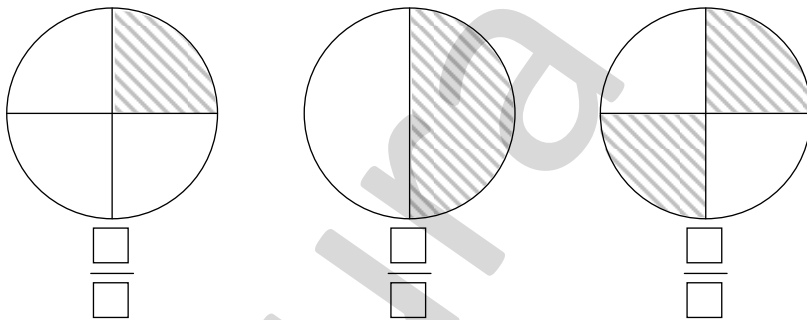

Nu se completează de către elev.

COD

8

9 După ce au colectat deșeurile, elevii pleacă la Zoo la ora: ➡
Dacă drumul durează o oră și jumătate, la ce oră vor ajunge?

Marchează pe ceas acele pentru a indica ora sosirii.

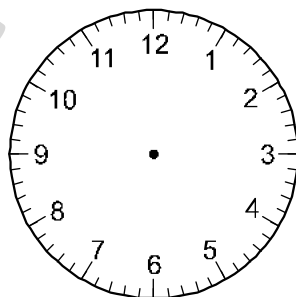
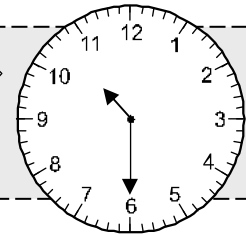

Nu se completează de către elev.

COD

9

